



# Notice d'utilisation

35309205 / AEL.GEL.AUTO : Thermostat hors gel digital automatique IP55

## Caractéristiques

Alimentation	230V / 50Hz
Puissance consommée	2W
Indice de protection	IP55
Plage de température sonde	-50°/+150°C

## Consignes d'installation et de sécurité

L'installation du coffret électrique doit être réalisée par un personnel électricien qualifié et doit respecter la norme d'installation en vigueur en France NF C15-100.  
L'installation des éclairages halogènes doit respecter les règles du guide UTE C15-559.



**Coffret électrique sous tension, couper l'alimentation avant toute intervention. Un interrupteur différentiel de 30mA est obligatoire en amont de ce coffret afin d'assurer la sécurité des personnes.**

## Descriptif

Ce thermostat électronique assure la protection de votre pompe de filtration, du bassin et des canalisations contre le gel. Ce dispositif enclenche automatiquement la filtration pour créer un mouvement d'eau et ainsi éviter la formation de gel.

## Installation - A lire attentivement

Ce thermostat va mesurer la température extérieure de l'air ou de l'eau de votre piscine.

- Positionner le thermostat dans un lieu sec, à l'abri de la lumière du soleil et de la chaleur.
- Pour que la mesure de la température soit correcte, positionner la sonde de manière à éviter tout rayonnement, source de chaleur ou contact avec son support.
- Fixer la plaque arrière du thermostat dans l'endroit choisi, à l'aide de 2 vis 4 ou 5mm et clipser le thermostat sur la plaque.

## Raccordement

Raccordement de la sonde

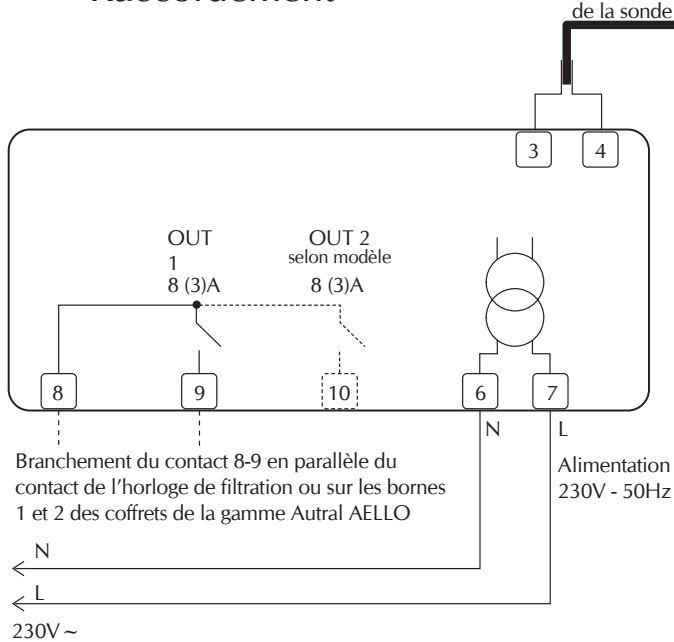

## Schéma électrique

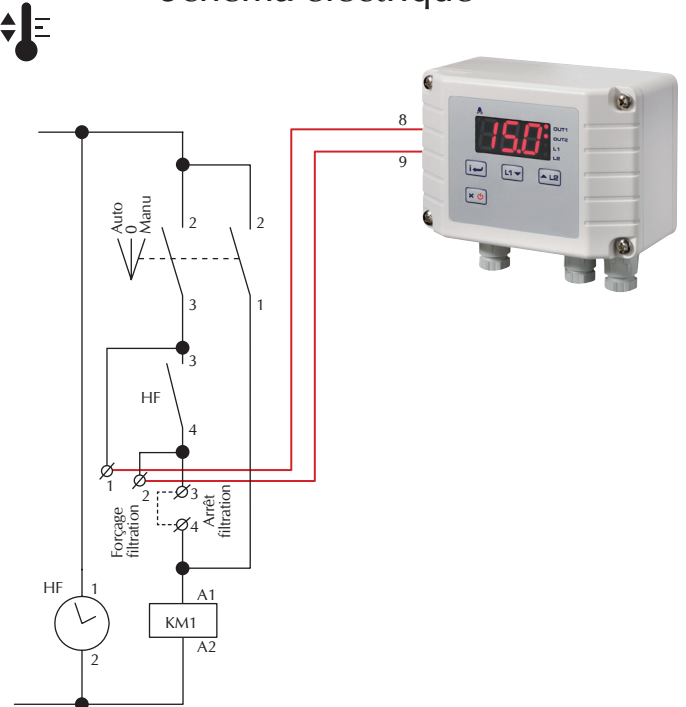









Exemple :  
raccordement du thermostat sur le mode auto de votre coffret de filtration en parallèle de votre horloge de filtration

## Fonctionnement

### Activation/Désactivation du thermostat par bouton en façade

- Pour activer cette option :

- Appuyer sur la touche  +  pendant 5 secondes
- Utiliser les touches  et  pour aller au paramètre "sB"
- Garder appuyer le bouton  et utiliser les touches  et  pour activer "YES" ou désactiver "NO" cette fonction.
- Pour sortir du menu de réglage presser la touche  ou attendre 30 secondes.

- Pour utiliser cette fonction :

- Presser la touche  pendant 3 secondes
- Le thermostat en mode activé affiche directement la température sur l'écran
- Le thermostat en mode désactivé affiche le message "OFF".





### Réglage du point de consigne

Le thermostat est livré avec préréglage d'usine afin de forcer le fonctionnement de la pompe de filtration lorsque la température de l'eau atteint -1°C et jusqu'à 1°C. La valeur du point de consigne donne la température à partir de laquelle la marche forcée s'arrête. Pour connaître le seuil de température d'enclenchement de la pompe, il faut retirer 2°C au point de consigne.









EXEMPLE :

- Point de consigne à 2°C : marche forcée à 0°C, arrêt marche forcée à 2°C.
- Point de consigne à 1°C : marche forcée à -1°C, arrêt marche forcée à 1°C.
- Point de consigne à 0°C : marche forcée à -2°C, arrêt marche forcée à 0°C.

### Modifier la température de consigne

- Appuyer brièvement sur la touche  puis relâcher : "1SP" apparait sur l'écran et la LED L1 clignote
- Vous pouvez maintenant régler le point de consigne "1SP". Pour cela, utiliser les touches  et 
- Valider le nouveau point de consigne avec la touche  ou attendre 10 secondes

### Protection de défaillance Sonde

- En cas de défaillance de la sonde le message "OR" s'affiche sur l'écran
- Ce produit est paramétré pour forcer, par défaut, la filtration en cas de défaillance de la sonde. Il s'agit d'une protection supplémentaire contre le gel en cas de panne sur la sonde de température. Il est conseillé de garder cette fonction activée.
- Pour désactiver cette option :
  - Appuyer sur la touche  +  pendant 5 secondes
  - Utiliser les touches  et  pour aller au paramètre "sB"
  - Garder appuyer le bouton  et utiliser les touches  et  pour activer "YES" ou désactiver "NO" cette fonction.
- Pour sortir du menu de réglage presser la touche  ou attendre 30 secondes.

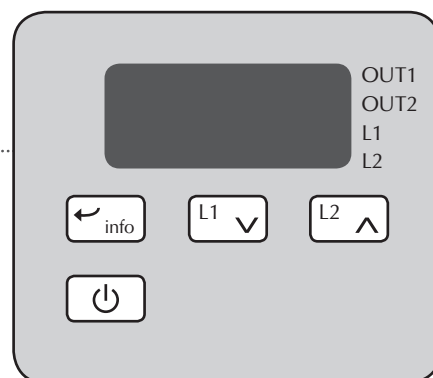

Ecran de contrôle